



Price : 46,95 EUR



Presentazione

Gamma prodotto	OsiSense XS
Nome gamma	Utilizzo generico
Tipo di sensore	Sensore di prossimità induttivo
Applicazione	Quadro per cantiere
Nome del sensore	XS2
Forma del sensore	Cilindrico M12
Dimensioni	51 mm
Tipo di corpo	Fisso
Possibilità di montaggio a immersione nel metallo	Montaggio a incasso non possibile
Materiale	Metallo
Tipo segnale di uscita	Digitale
Tipologia di cablaggio	3 fili
Distanza di rilevamento nominale	8 mm
Funzione uscita digitale	1 NO
Tipo di circuito uscita	CC
Tipo uscita digitale	PNP
Collegamento elettrico	Male connector M12, 4 pins
Tensione nominale di alimentazione [Us]	12...24 V CC con protezione polarità inversa
Capacità di commutazione in mA	<= 200 mA con protezione sovraccarico e da cortocircuito
Grado di protezione IP	IP65 conforming to IEC 60529 IP67 conforme a DIN 40050 IP69K

Caratteristiche tecniche

Tipo di filetto	M12 x 1
-----------------	---------

Superficie di rilevamento	Frontale
Materiale parte frontale	PPS
Materiale cassetta	Ottone nichelato
Gamma rilevamento	> 4...8 mm
Zona di funzionamento	0...6,4 mm
Corsa differenziale	1...15% di Sr
LED di stato	Output state: 1 LED (yellow)
Limiti della tensione di alimentazione	10...36 V CC
Frequenza di commutazione	<= 2000 Hz
Maximum voltage drop	<2 V (chiuso)
Assorbimento di corrente	<= 10 mA no-load
Maximum delay first up	15 ms
Maximum delay response	0,2 ms
Maximum delay recovery	0,2 ms
Simbologia	CE
Lunghezza filettata	26 mm
Lunghezza	51 mm
Peso prodotto	0,032 kg

Ambiente

Certificazioni prodotto	CSA E2 UL
Temperatura ambiente operativa	-25...70 °C
Temperatura di stoccaggio	-40...85 °C
Resistenza alle vibrazioni	25 gn amplitude = +/- 2 mm (f = 10...55 Hz) conforming to IEC 60068-2-6
Tenuta agli urti	50 gn for 11 ms conforming to IEC 60068-2-27

Confezionamenti

Peso imballo (Kg)	0,036 kg
Altezza imballo 1	0,660 dm
Larghezza imballo 1	0,410 dm
Lunghezza imballo 1	0,950 dm

Sostenibilità dell'offerta

Stato offerta sostenibile	Prodotto Green Premium
Regolamento REACh	Dichiarazione REACh
Direttiva RoHS UE	Conformità proattiva (prodotto al di fuori dell'ambito legale di RoHS Unione europea) EU RoHS Dichiarazione
Senza mercurio	Sì
Informazioni esenzioni RoHS	Sì
Informazioni ambientali	Profilo ambientale del prodotto
Profilo di circolarità	Informazioni sulla fine della vita

Garanzia contrattuale

Garanzia	18 mesi
----------	---------

Dimensioni

Con connettore M12

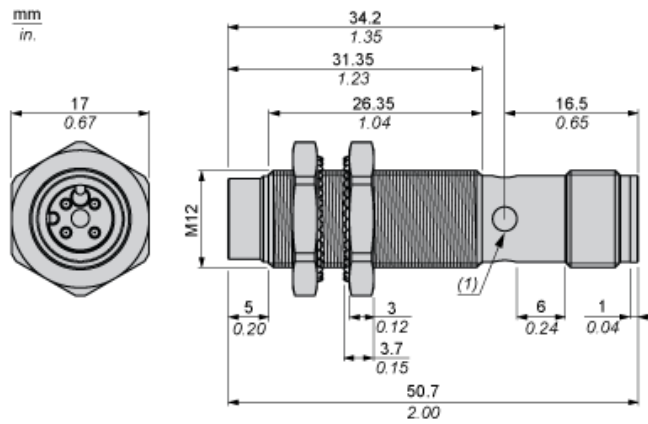

(1) LED giallo (indicazione stato uscita)

Montaggio e distanza

Distanze di montaggio minime

Affiancato

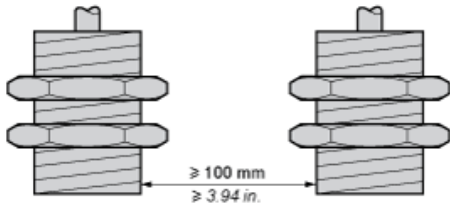

Frontale

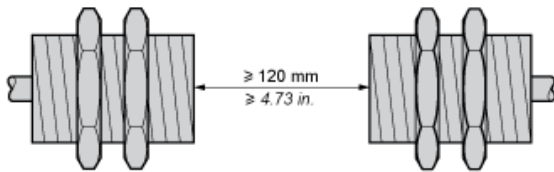

Di fronte a un oggetto metallico

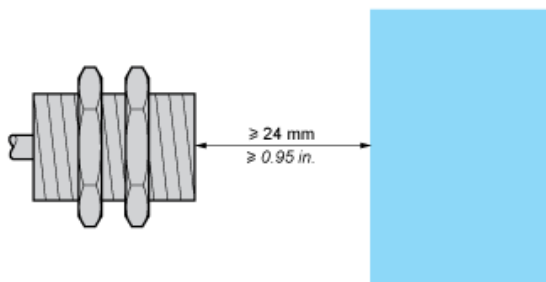

Montato in un supporto metallico

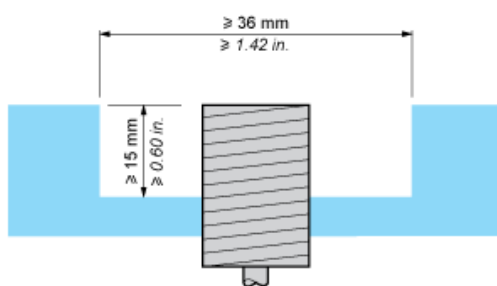

Connessione e schema

Schemi di cablaggio

Connettore M12

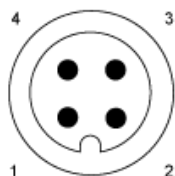

Connessione e schema

Schemi di cablaggio

PNP 3 fili

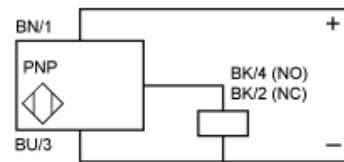

BN: Marrone
BK: Nero
BU: Blu

Curve prestazioni

Destinazione acciaio standard: 12 x 12 x 1 mm

Area operativa: 0...6,4 mm

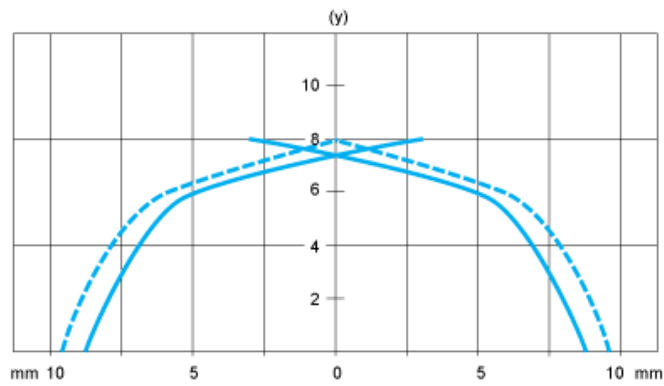

— (1)
- - - (2)

- (y) Distanza sensibile in mm
- (1) Punti di raccolta
- (2) Punti di rilascio (oggetto in avvicinamento di lato)